

Cámara oscura
"Kaos"
Prof. Mario Lazo Toledo
(Argentina)
@mundopeyka

A-1

Imprimir en hojas A4, escala 100%

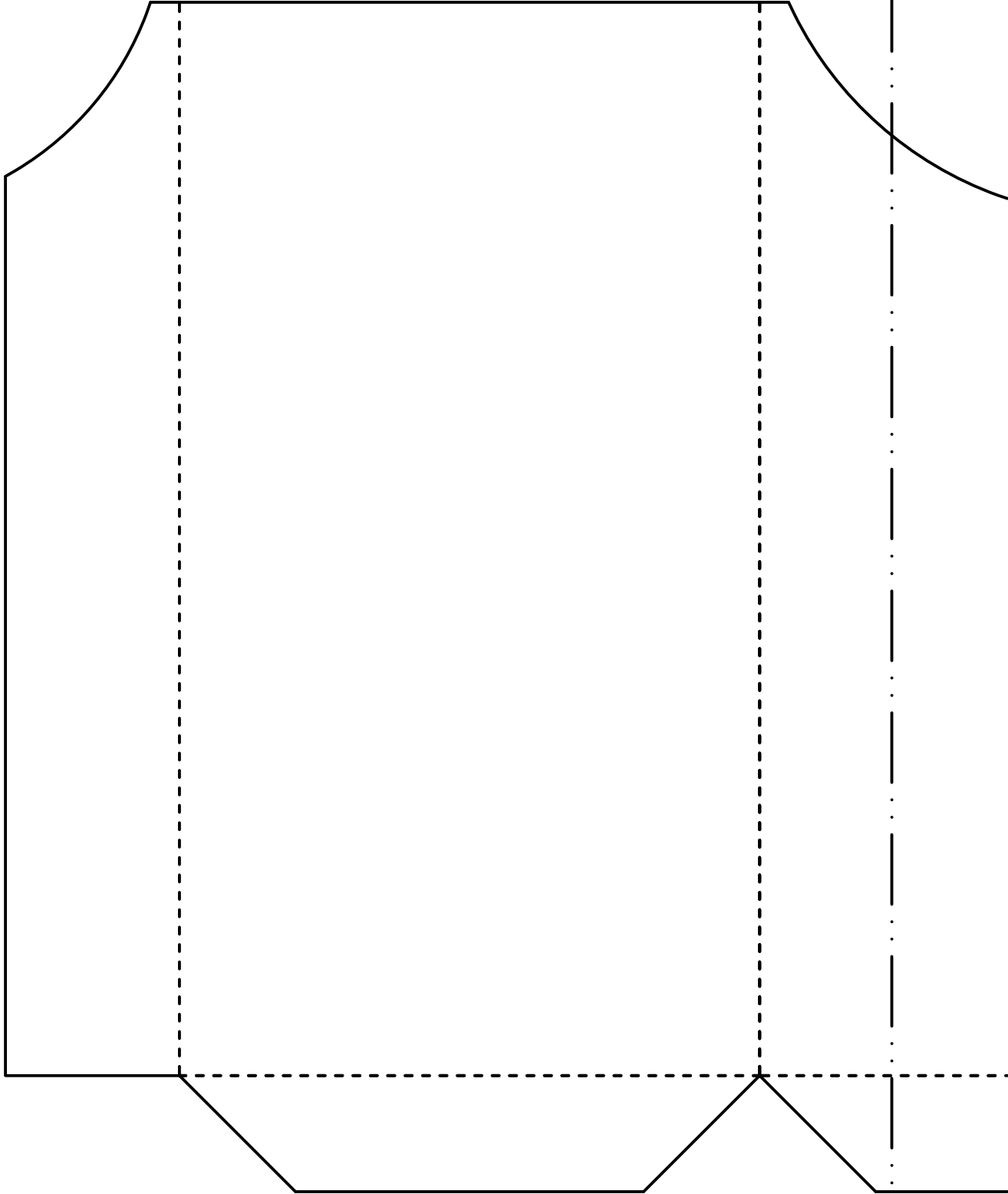

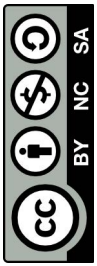

A-2

Cámara oscura "Kaos"
Prof. Mario Lazo Toledo
@mundopeyka

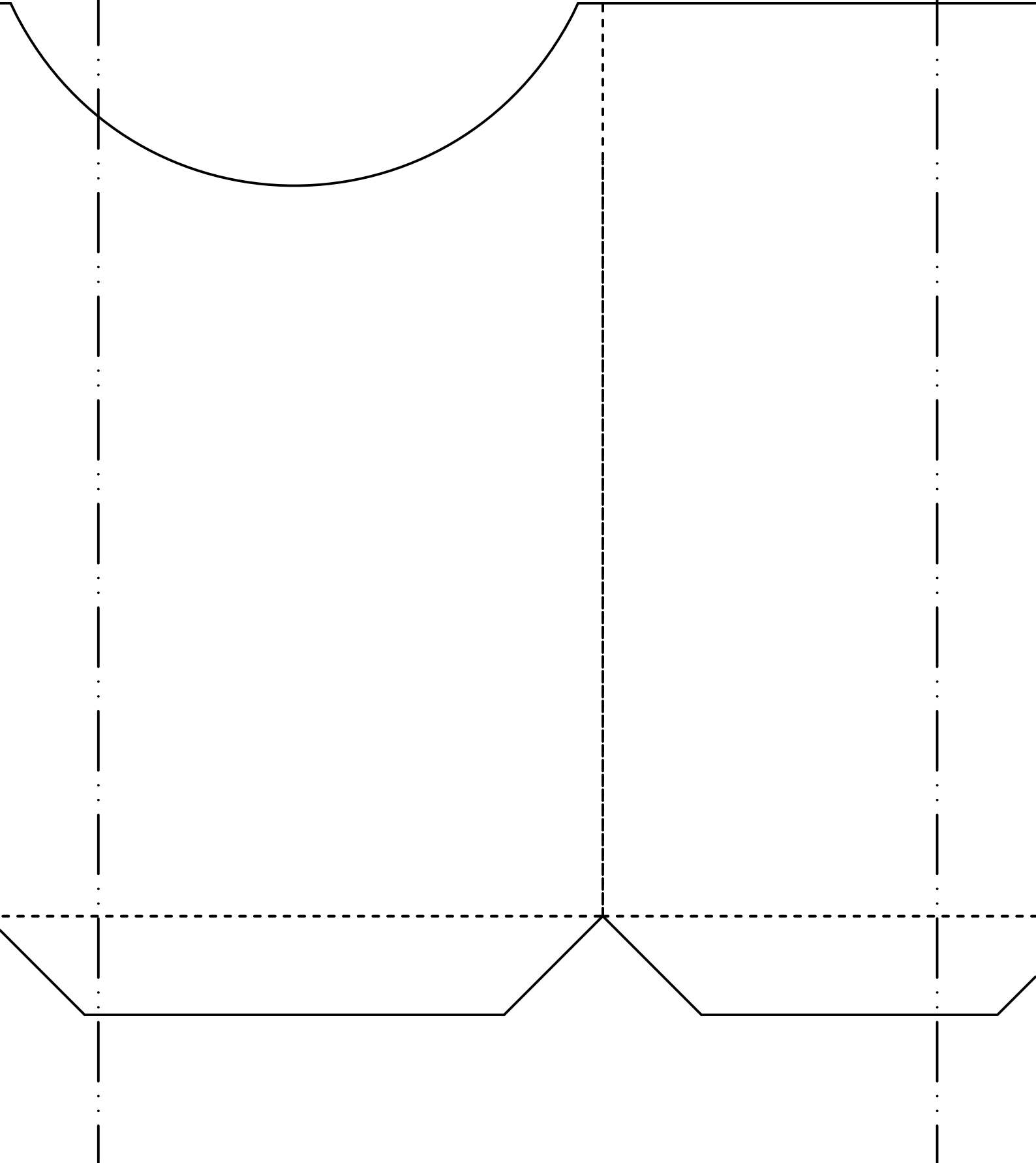

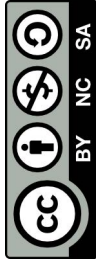

A-3

Cámara oscura "Kaos"
Prof. Mario Lazo Toledo
@mundopeyka

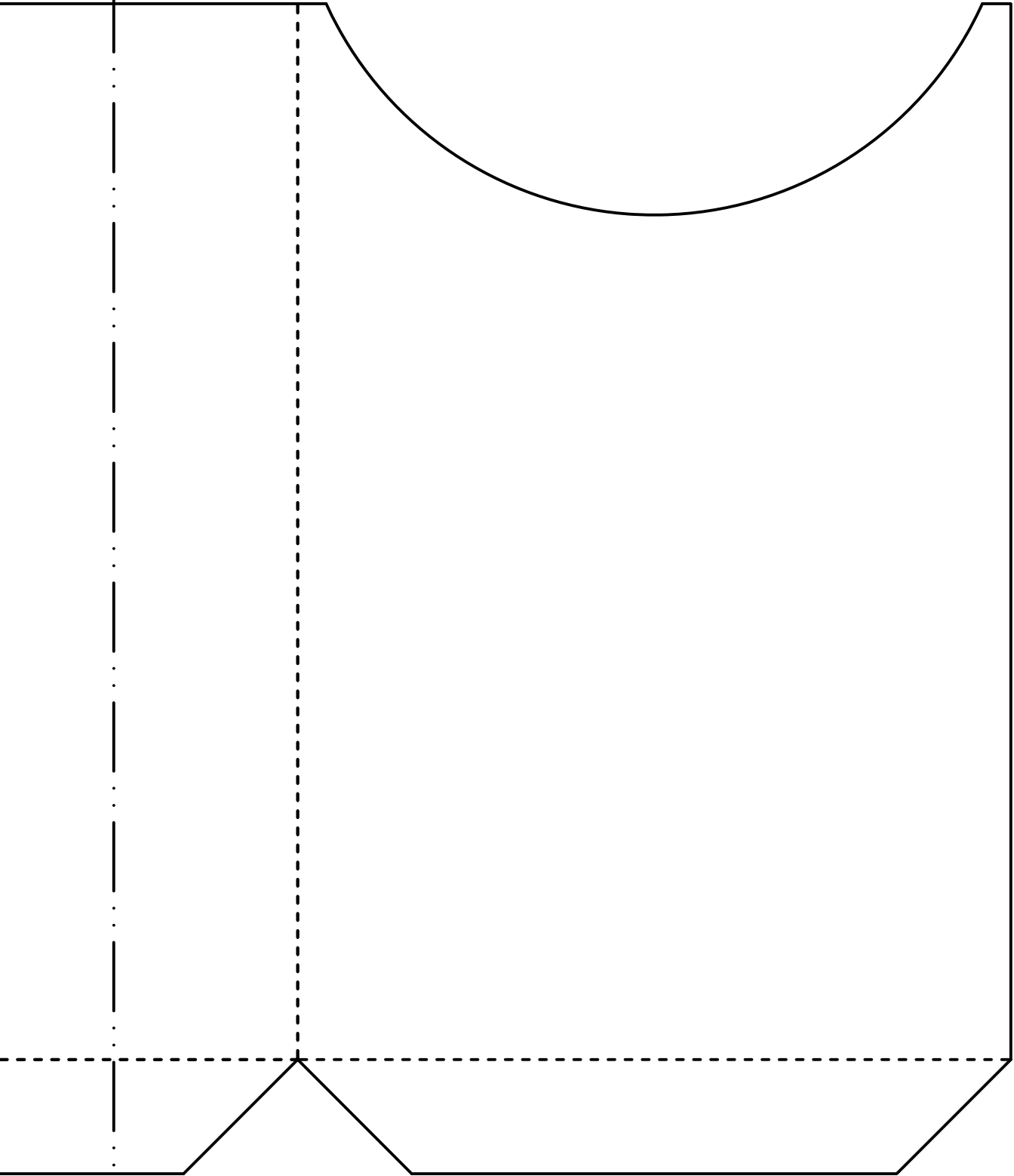

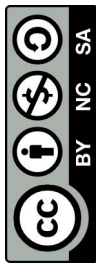

B-1

Cámara oscura "Kaos"
Prof. Mario Lazo Toledo
@mundopeyka

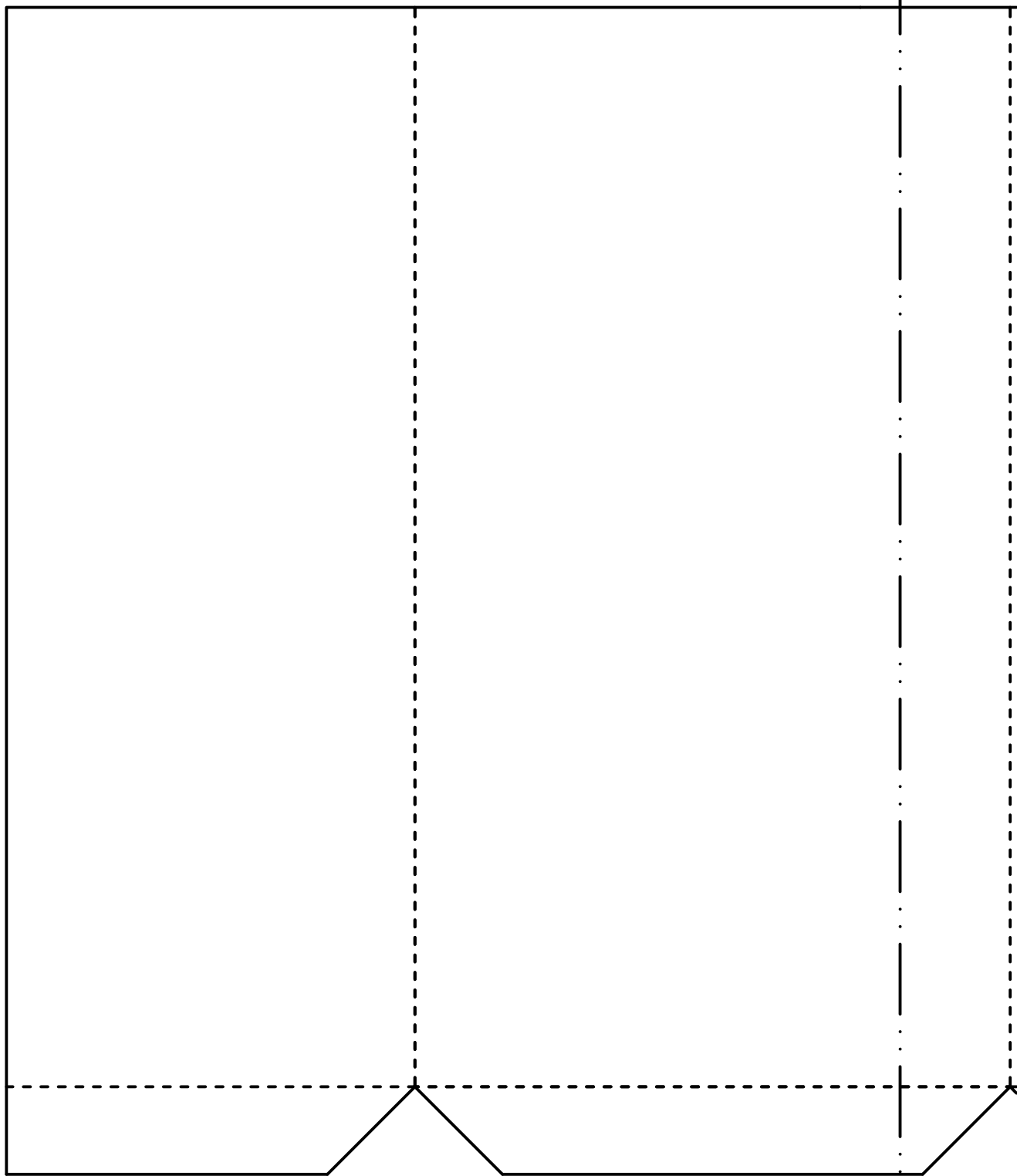

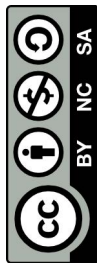

B-2

Cámara oscura "Kaos"
Prof. Mario Lazo Toledo
@mundopeyka

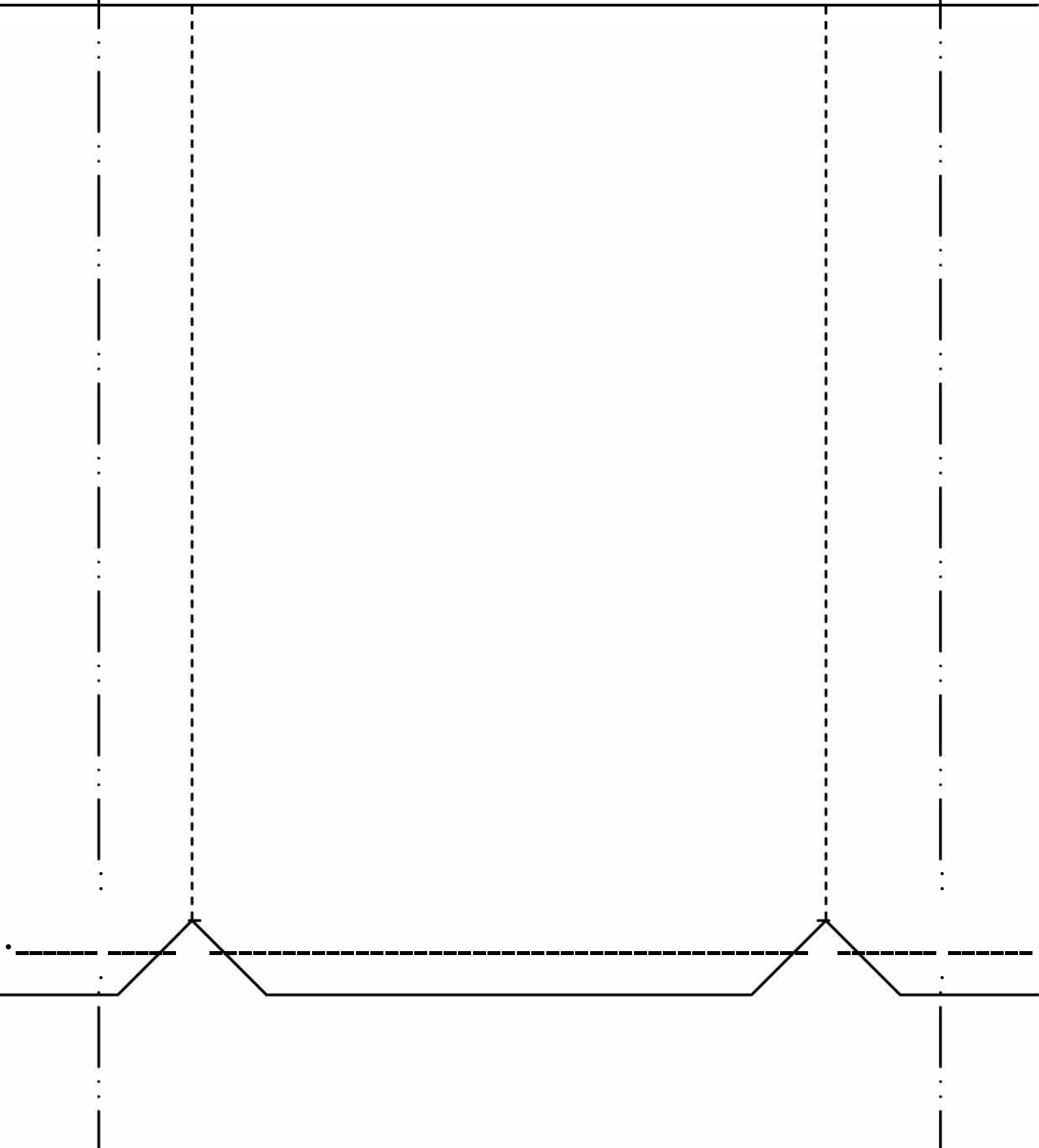

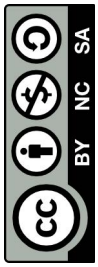

B-3

Cámara oscura "Kaos"
Prof. Mario Lazo Toledo
@mundopeyka

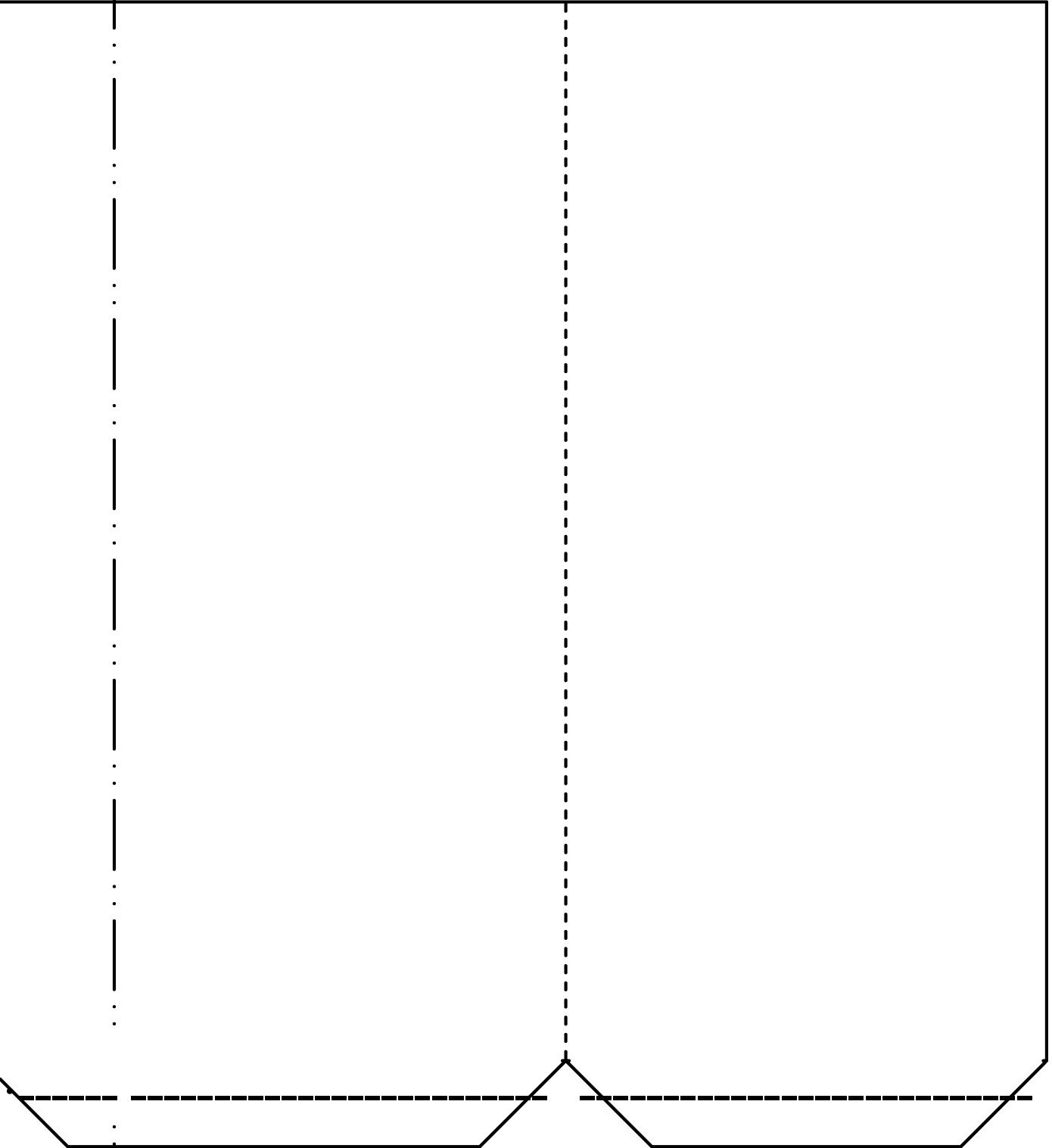

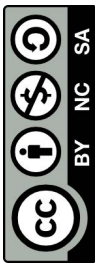

C-1

Cámara oscura "Kaos"
Prof. Mario Lazo Toledo
@mundopeyka

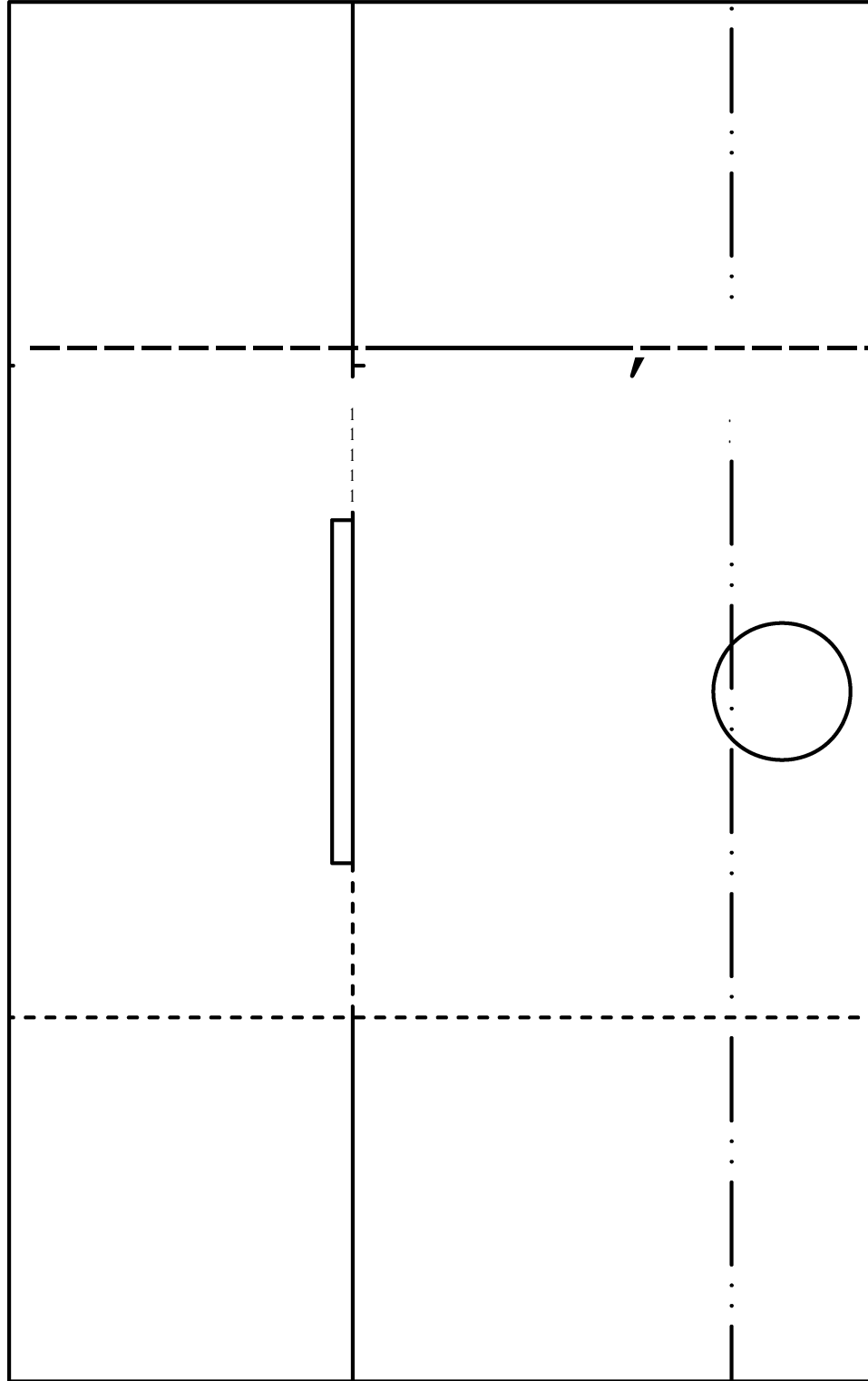

C-2

Cámara oscura "Kaos"
Prof. Mario Lazo Toledo
@mundopeyka

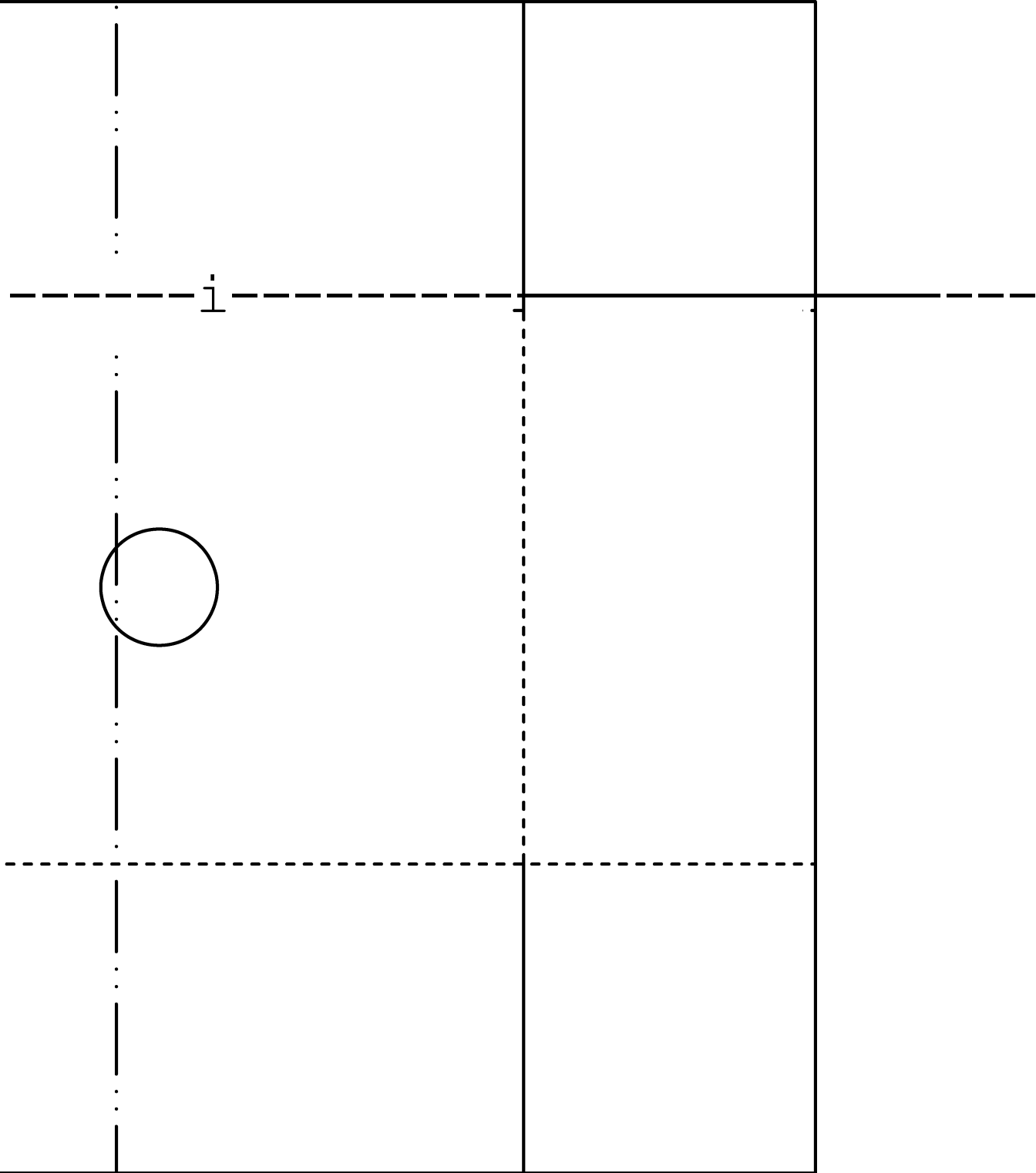

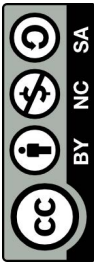

D-1

Cámara oscura "Kaos"
Prof. Mario Lazo Toledo
@mundopeyka

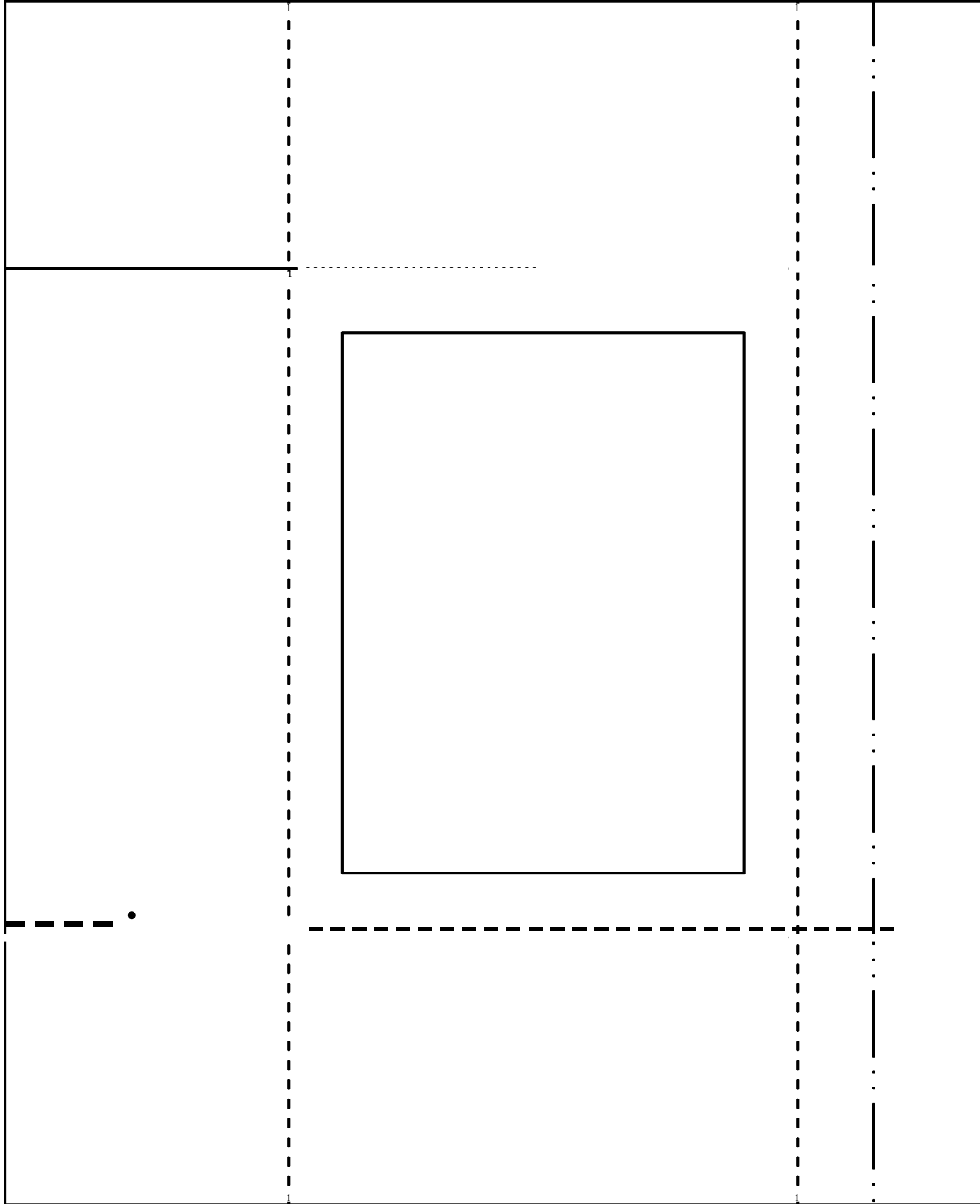

D-2

Cámara oscura "Kaos"
Prof. Mario Lazo Toledo
@mundopeyka

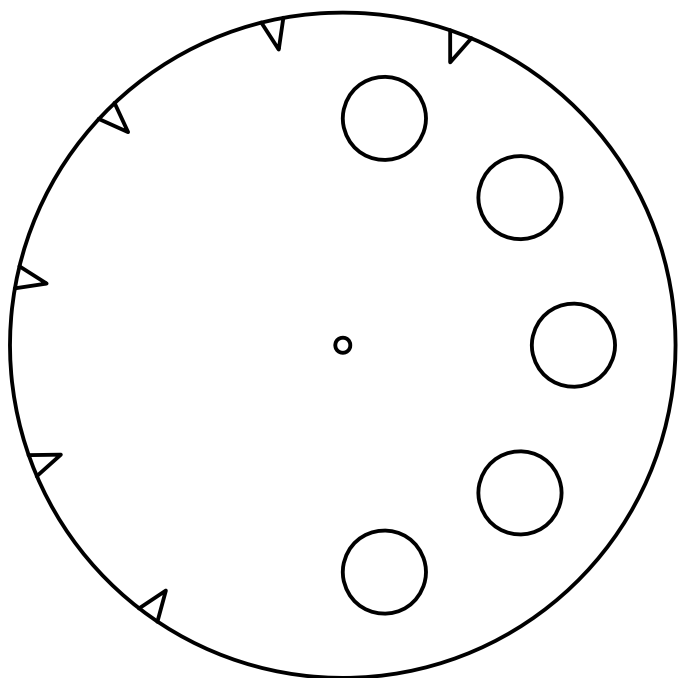
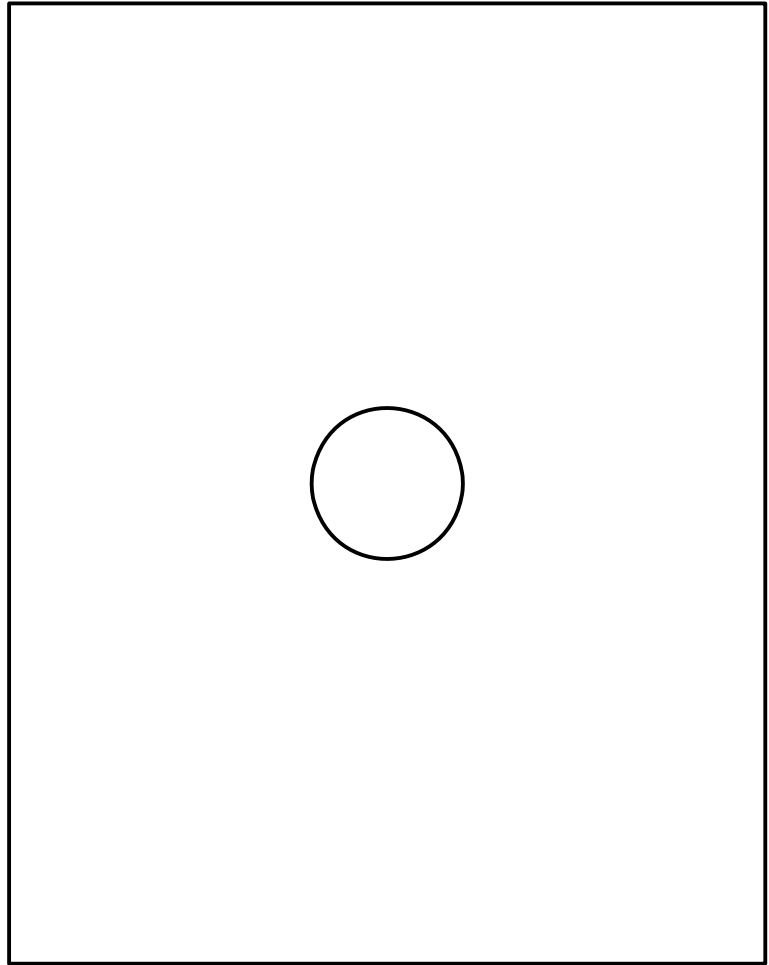
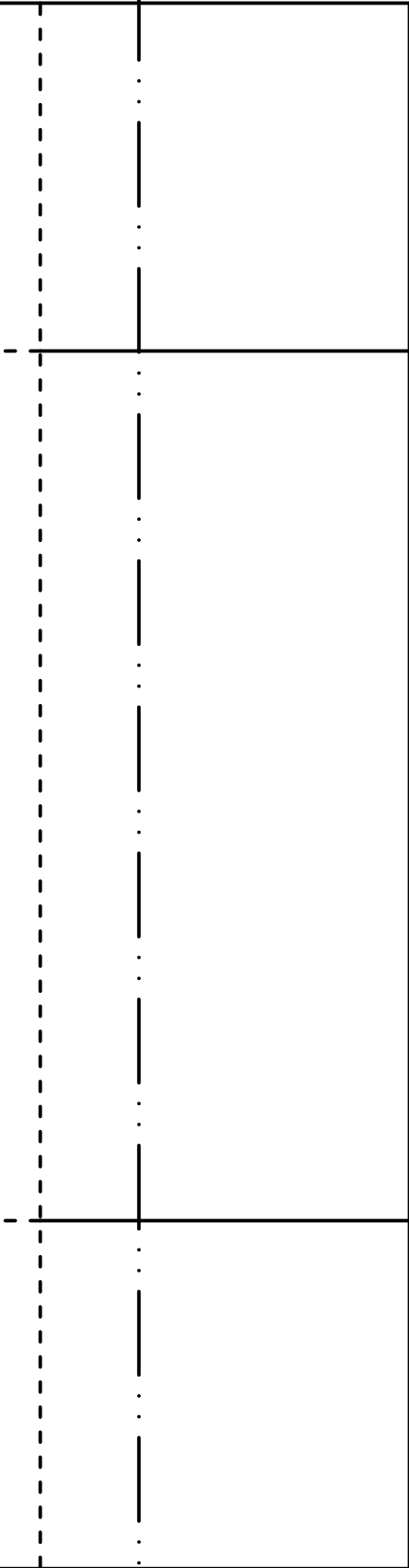

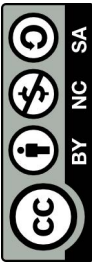

E-1

Cámara oscura "Kaos"
Prof. Mario Lazo Toledo
@mundopeyka

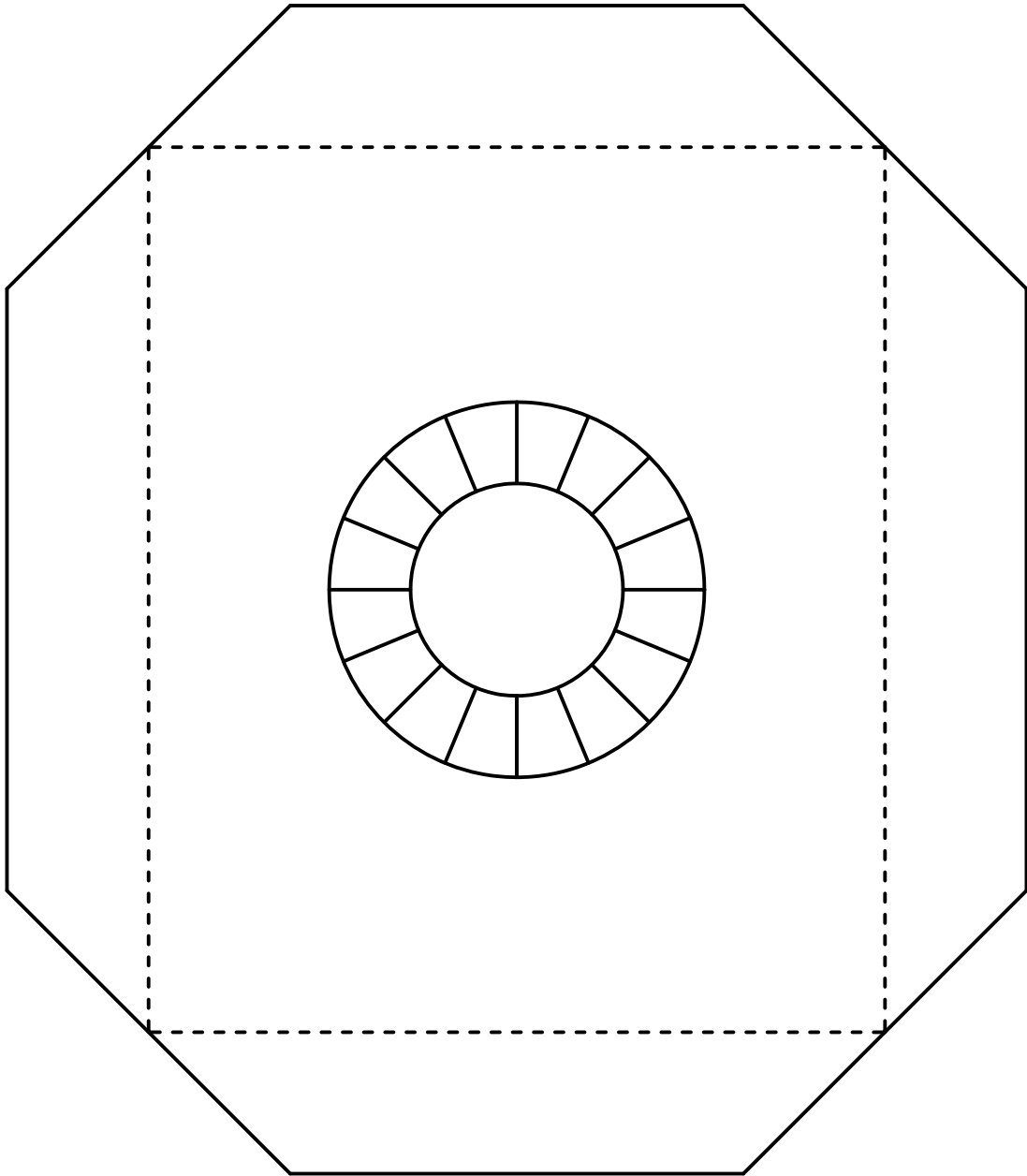

Pasos para armar la cámara "Kaos"

Importante: Imprimir todo el PDF al 100% en A4 (ver imagen abajo)

Pegar las hojas según corresponda la numeración por la línea punteada (.....)

Con el pliego armado, pegarlo sobre un cartón fino y dejar secar.

Cortar por las líneas llenas y trazar por las líneas punteadas

Armar empezando A1. Dejar secar. Luego A2, y así sucesivamente.

Si tuvieras algún inconveniente con el armado de la "Kaos", comunicáte con el "Mundo de Peyka" a través de las redes @mundopeyka o al mail: macalato@yahoo.com.ar.

Te saluda,

Prof. Mario Lazo Toledo



La cámara "Kaos" está bajo la licencia de **Creative Common Reconocimiento (BY)- No Comercial (NC) - Compartir Igual (SA) 4.0 Internacional**

Reconocimiento: Permite descargar, armar, compartir y disfrutar de la cámara. A cambio, se debe mencionar al autor original, Profesor Mario Lazo Toledo (Argentina) [@mariolazotoledo, @mundopeyka].

Compartir Igual: Permite transformar o crear a partir de los planos que descargaste; a cambio, tu creación (cámara transformada) se debe distribuir bajo la misma licencia que esta cámara "Kaos".

No comercial: no se permite el uso comercial de la cámara "Kaos" ni de las posibles nuevas creaciones. Está creada para el uso y el disfrute de la humanidad e incentivamos que siga así.

Y si tenés alguna duda, te leemos en: macalato@yahoo.com.ar

Te invitamos a seguirnos en IG
@mundopeyka